

ТЕРЛОВАТТ

UKRAINE

Українські підлогові конвектори

Сучасні технології
Екологічні матеріали
Вишуканий дизайн



ПЕРЕВАГИ КОНВЕКТОРІВ ТЕПLOWATT



Ефективний теплообмінник, що дає більше тепла від аналогів

Унікальний запатентований мідно-алюмінієвий теплообмінник із рекордною тепловіддачею



Склопластиковий теплозберігаючий короб

Склопластиковий корпус: довговічний, не схильний до корозії, абсолютно екологічний. Зберігає тепло в приміщенні, не дає теплу "втєкти" в бетон

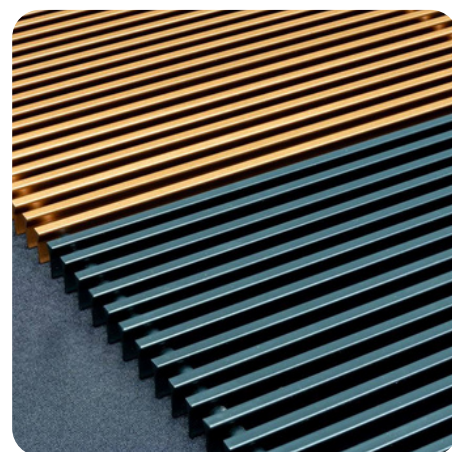

Дерев'яна та алюмінієва решітка під Ваш дизайн

Декоративні ґрати витримують навантаження до 150 кг, добре пропускають повітря, що піднімається від теплообмінника, а також служить елементом декору



Сучасні вентилятори з низьким рівнем шуму

Для швидкого та комфортного обігріву приміщень використовуємо тангенціальні вентилятори із мінімальним рівнем шуму



Електронна система регулювання температури в приміщенні

Зручна система регулювання допомагає підтримувати постійну комфортну температуру



Радіусне виконання конвектора та іншої форми під Ваші задачі

Ми готові виконати конвектор спеціально під Ваш об'єкт необхідного розміру, довжини, радіальний чи з дренажем

Принцип роботи: внутрішньопідлоговий конвектор із природною конвекцією (без вентилятора)

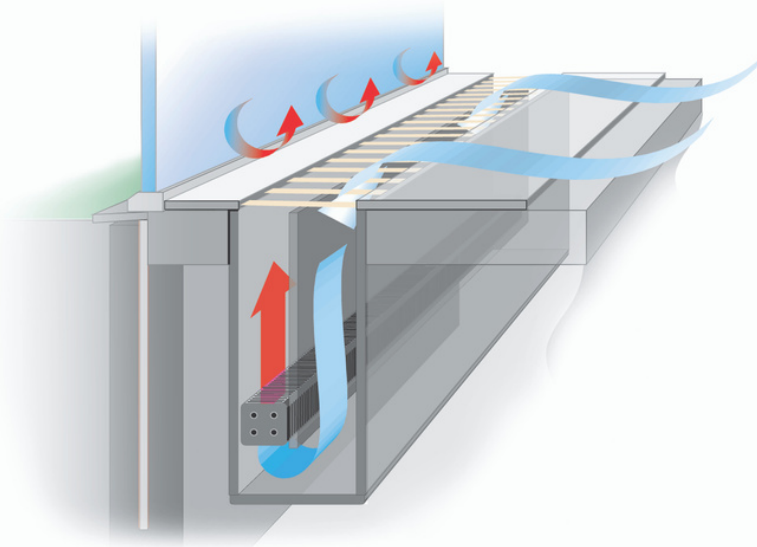

Конвекційні системи опалення використовують явище теплопередачі через частинки повітря під час проходження через теплообмінник. Різниця в щільності холодного та теплого повітря створює невелику тягу, завдяки якій повітря протікає через теплообмінник.

На цьому принципі заснована робота каналних нагрівачів, тобто невеликих конвекторів, малої водної ємності та з низькою тепловою інерцією.

Ці нагрівачі вважаються найпростішими в регулюванні та дозволяють швидко реагувати на зміну показників теплоспоживання в приміщенні.

Принцип-роботи: внутрішньопідлоговий конвектор із примусовою конвекцією (з вентилятором).

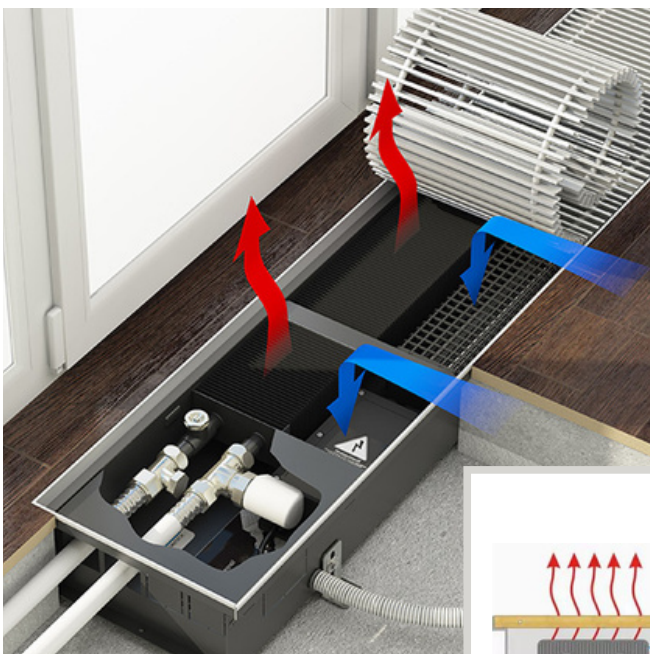

Використання вентилятора в конвекторі збільшує потік повітря, що протікає через теплообмінник каналного нагрівача, що призводить до збільшення динаміки процесу теплопередачі та значного збільшення опалювальної потужності каналного нагрівача.

Регулювання роботи нагрівача за допомогою вентилятора полягає в зміні швидкості обертання вентилятора і ступеня відкриття термостатичного клапана за допомогою встановленого на ньому приводу. Вентилятор і привід керуються кімнатним регулятором, який може бути запрограмований відповідно до власних уподобань.

Автоматичне керування роботою нагрівача, яке дозволяє включити режим нагрівання тільки тоді, коли це необхідно, дозволяє значно економити енергію, що призводить до зниження експлуатаційних витрат.

РЕШІТКА З ПІДСВІТКОЮ

Унікальне дизайн рішення у світі

Тисячі візуальних композицій в одній решітці

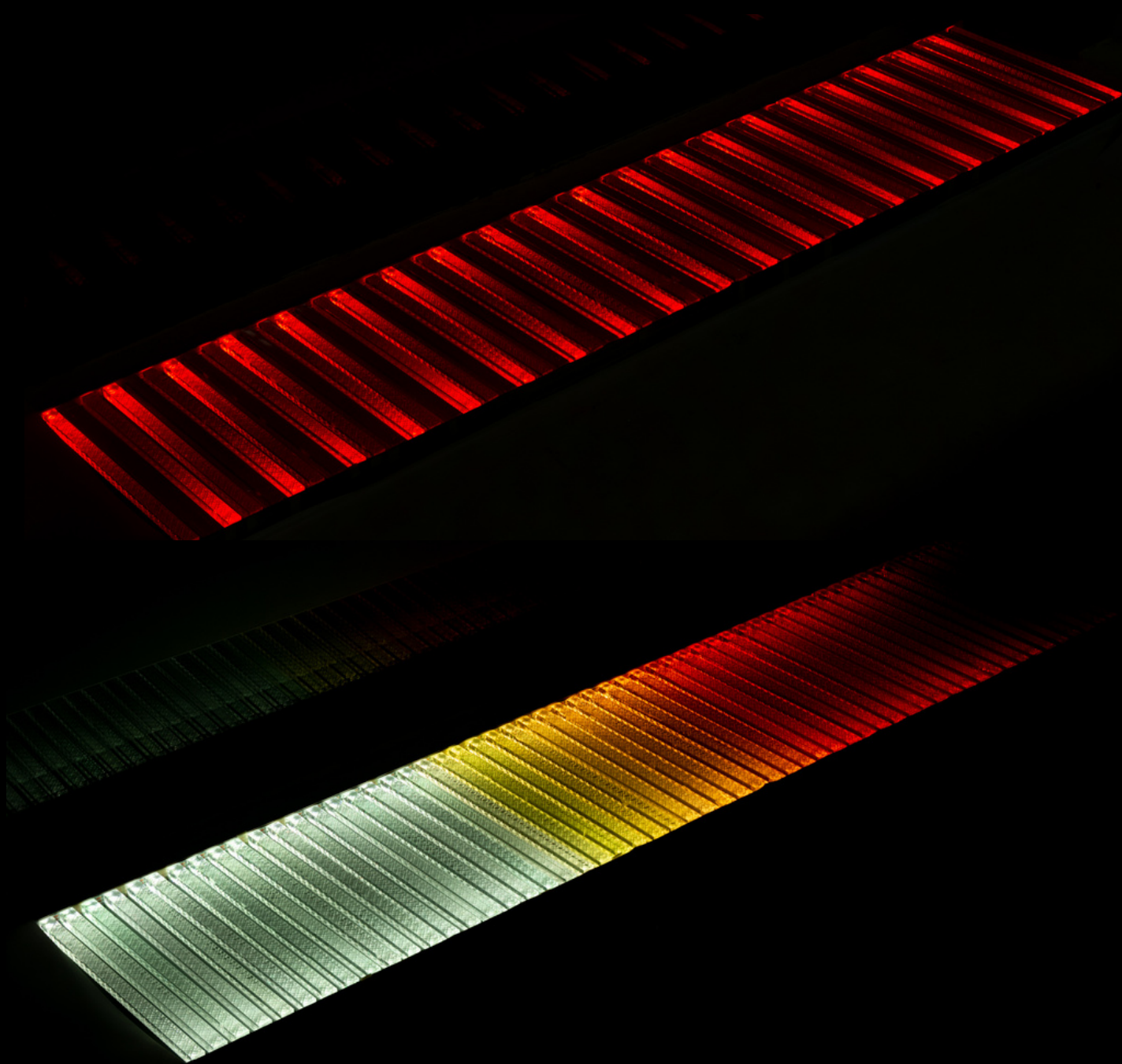

Неймовірний елемент декору, що не потребує додаткового місця

Співпрацюємо з дизайнерами, архітекторами та будівельними компаніями України

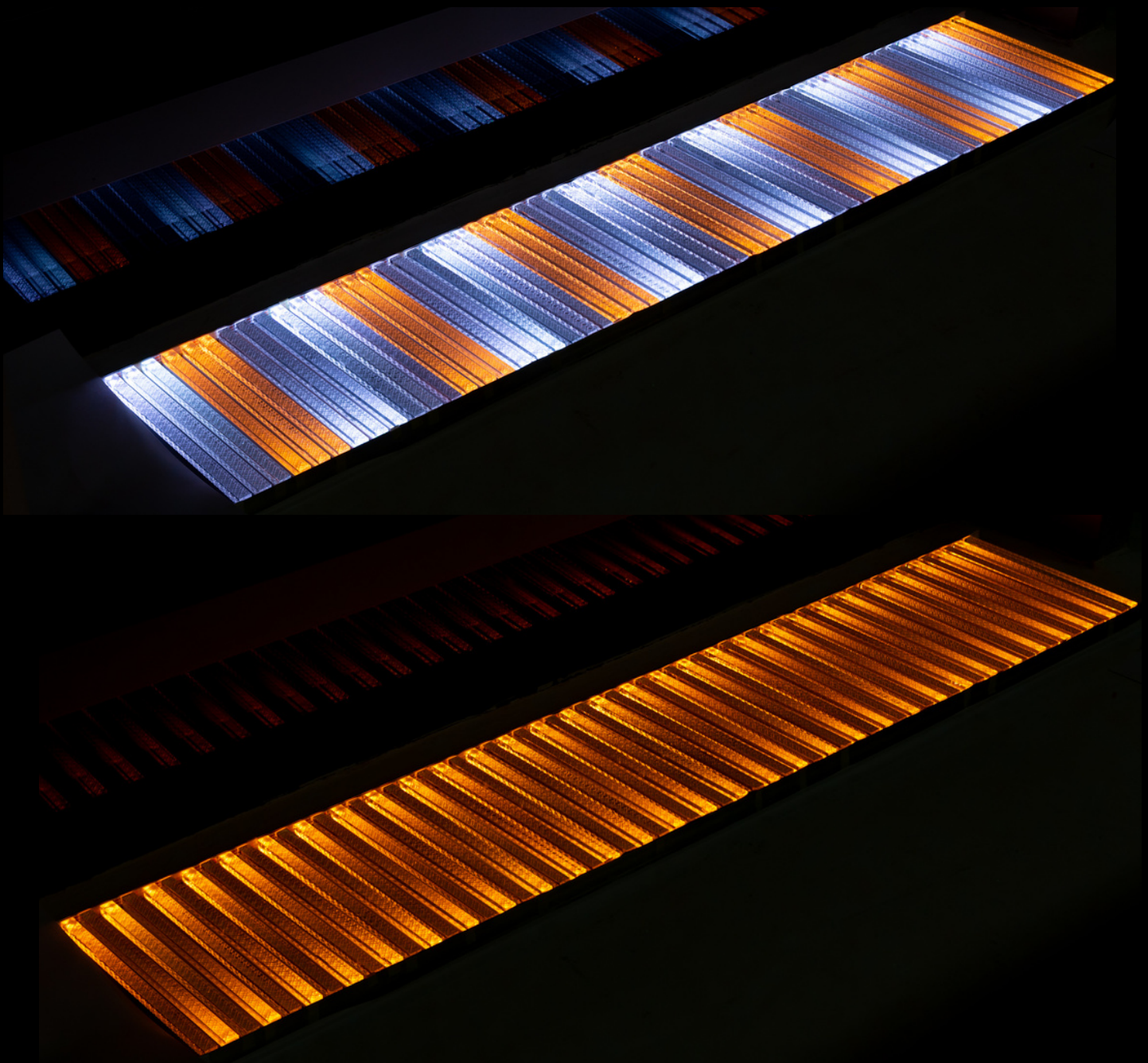

Конвектор внутрішньопідлоговий модель TC70

Ширина: 200 мм

Глибина: 75 мм

Назва моделі	Довжина	Серія	Вт, при 80 °С	Вт, при 60 °С	Вт, при 40 °С	Кількість ТО	Конвекція
Конвектор TC70-500/200-Eco-2s	500 мм	Eco	170	110	50	2	Природна
Конвектор TC70-500/200-Eco-2b		Eco	170	110	50	2	
Конвектор TC70-500/200-Comfort-4s		Comfort	340	220	100	4	
Конвектор TC70-500/200-Comfort-4b		Comfort	340	220	100	4	Примусова (вентилятор)
Конвектор TC70-500/200-Turbo-2s		Turbo	430	280	125	2	
Конвектор TC70-500/200-Turbo-2b		Turbo	430	280	125	2	
Конвектор TC80-500/200-LUX-2wb	800 мм	LUX	430	280	125	2	Природна
Конвектор TC70-800/200-Eco-2s		Eco	290	180	80	2	
Конвектор TC70-800/200-Eco-2b		Eco	290	180	80	2	
Конвектор TC70-800/200-Comfort-4s		Comfort	570	370	160	4	Примусова (вентилятор)
Конвектор TC70-800/200-Comfort-4b		Comfort	570	370	160	4	
Конвектор TC70-800/200-Turbo-2s		Turbo	710	460	200	2	
Конвектор TC70-800/200-Turbo-2b	Turbo	710	460	200	2	Природна	
Конвектор TC80-800/200-LUX-2wb	LUX	710	460	200	2		
Конвектор TC70-1000/200-Eco-2s	1 000 мм	Eco	400	260	115		2
Конвектор TC70-1000/200-Eco-2b		Eco	400	260	115	2	
Конвектор TC70-1000/200-Comfort-4s		Comfort	800	520	230	4	Примусова (вентилятор)
Конвектор TC70-1000/200-Comfort-4b		Comfort	800	520	230	4	
Конвектор TC70-1000/200-Turbo-2s		Turbo	1000	650	290	2	
Конвектор TC70-1000/200-Turbo-2b		Turbo	1000	650	290	2	Природна
Конвектор TC80-1000/200-LUX-2wb	LUX	1000	650	290	2		
Конвектор TC70-1250/200-Eco-2s	1 250 мм	Eco	545	355	160	2	
Конвектор TC70-1250/200-Eco-2b		Eco	545	355	160	2	
Конвектор TC70-1250/200-Comfort-4s		Comfort	1090	710	310	4	Примусова (вентилятор)
Конвектор TC70-1250/200-Comfort-4b		Comfort	1090	710	310	4	
Конвектор TC70-1250/200-Turbo-2s		Turbo	1360	885	400	2	
Конвектор TC70-1250/200-Turbo-2b		Turbo	1360	885	400	2	Природна
Конвектор TC80-1250/200-LUX-2wb	LUX	1360	885	400	2		
Конвектор TC70-1500/200-Eco-2s	1 500 мм	Eco	685	445	200	2	
Конвектор TC70-1500/200-Eco-2b		Eco	685	445	200	2	
Конвектор TC70-1500/200-Comfort-4s		Comfort	1375	895	395	4	Примусова (вентилятор)
Конвектор TC70-1500/200-Comfort-4b		Comfort	1375	895	395	4	
Конвектор TC70-1500/200-Turbo-2s		Turbo	1715	1115	500	2	
Конвектор TC70-1500/200-Turbo-2b		Turbo	1715	1115	500	2	Природна
Конвектор TC80-1500/200-LUX-2wb	LUX	1715	1115	500	2		
Конвектор TC70-1750/200-Eco-2s	1 750 мм	Eco	830	540	240	2	
Конвектор TC70-1750/200-Eco-2b		Eco	830	540	240	2	
Конвектор TC70-1750/200-Comfort-4s		Comfort	1660	1080	480	4	Примусова (вентилятор)
Конвектор TC70-1750/200-Comfort-4b		Comfort	1660	1080	480	4	
Конвектор TC70-1750/200-Turbo-2s		Turbo	2075	1350	600	2	
Конвектор TC70-1750/200-Turbo-2b		Turbo	2075	1350	600	2	Природна
Конвектор TC80-1750/200-LUX-2wb	LUX	2075	1350	600	2		
Конвектор TC70-2000/200-Eco-2s	2 000 мм	Eco	970	630	280	2	
Конвектор TC70-2000/200-Eco-2b		Eco	970	630	280	2	
Конвектор TC70-2000/200-Comfort-4s		Comfort	1945	1265	560	4	Примусова (вентилятор)
Конвектор TC70-2000/200-Comfort-4b		Comfort	1945	1265	560	4	
Конвектор TC70-2000/200-Turbo-2s		Turbo	2430	1580	700	2	
Конвектор TC70-2000/200-Turbo-2b		Turbo	2430	1580	700	2	Природна
Конвектор TC80-2000/200-LUX-2wb	LUX	2430	1580	700	2		

Конвектор внутрішньопідлоговий модель TC70

Ширина: 200 мм

Глибина: 75 мм

Назва моделі	Довжина	Серія	Вт, при 80 °С	Вт, при 60 °С	Вт, при 40 °С	Кількість ТО	Конвекція
Конвектор TC70-2250/200-Eco-2s	2 250 мм	Eco	1115	725	320	2	Природна
Конвектор TC70-2250/200-Eco-2b		Eco	1115	725	320	2	
Конвектор TC70-2250/200-Comfort-4s		Comfort	2230	1450	640	4	
Конвектор TC70-2250/200-Comfort-4b		Comfort	2230	1450	640	4	Примусова (вентилятор)
Конвектор TC70-2250/200-Turbo-2s		Turbo	2790	1810	800	2	
Конвектор TC70-2250/200-Turbo-2b		Turbo	2790	1810	800	2	
Конвектор TC80-2250/200-LUX-2wb		LUX	2790	1810	800	2	
Конвектор TC70-2500/200-Eco-2s	2 500 мм	Eco	1260	820	360	2	Природна
Конвектор TC70-2500/200-Eco-2b		Eco	1260	820	360	2	
Конвектор TC70-2500/200-Comfort-4s		Comfort	2520	1635	720	4	
Конвектор TC70-2500/200-Comfort-4b		Comfort	2520	1635	720	4	Примусова (вентилятор)
Конвектор TC70-2500/200-Turbo-2s		Turbo	3145	2045	900	2	
Конвектор TC70-2500/200-Turbo-2b		Turbo	3145	2045	900	2	
Конвектор TC80-2500/200-LUX-2wb		LUX	3145	2045	900	2	
Конвектор TC70-2750/200-Eco-2s	2 750 мм	Eco	1400	910	405	2	Природна
Конвектор TC70-2750/200-Eco-2b		Eco	1400	910	405	2	
Конвектор TC70-2750/200-Comfort-4s		Comfort	2800	1825	805	4	
Конвектор TC70-2750/200-Comfort-4b		Comfort	2800	1825	805	4	Примусова (вентилятор)
Конвектор TC70-2750/200-Turbo-2s		Turbo	3505	2280	1005	2	
Конвектор TC70-2750/200-Turbo-2b		Turbo	3505	2280	1005	2	
Конвектор TC80-2750/200-LUX-2wb		LUX	3505	2280	1105	2	
Конвектор TC70-3000/200-Eco-2s	3 000 мм	Eco	1545	1005	445	2	Природна
Конвектор TC70-3000/200-Eco-2b		Eco	1545	1005	445	2	
Конвектор TC70-3000/200-Comfort-4s		Comfort	3090	2010	890	4	
Конвектор TC70-3000/200-Comfort-4b		Comfort	3090	2010	890	4	Примусова (вентилятор)
Конвектор TC70-3000/200-Turbo-2s		Turbo	3860	2510	1105	2	
Конвектор TC70-3000/200-Turbo-2b		Turbo	3860	2510	1105	2	
Конвектор TC80-3000/200-LUX-2wb		LUX	3860	2510	1105	2	
Конвектор TC70-3250/200-Eco-2s	3 250 мм	Eco	1685	1095	485	2	Природна
Конвектор TC70-3250/200-Eco-2b		Eco	1685	1095	485	2	
Конвектор TC70-3250/200-Comfort-4s		Comfort	3370	2190	970	4	
Конвектор TC70-3250/200-Comfort-4b		Comfort	3370	2190	970	4	Примусова (вентилятор)
Конвектор TC70-3250/200-Turbo-2s		Turbo	4210	2735	1205	2	
Конвектор TC70-3250/200-Turbo-2b		Turbo	4210	2735	1205	2	
Конвектор TC80-3250/200-LUX-2wb		LUX	4210	2735	1205	2	
Конвектор TC70-3500/200-Eco-2s	3 500 мм	Eco	1830	1190	525	2	Природна
Конвектор TC70-3500/200-Eco-2b		Eco	1830	1190	525	2	
Конвектор TC70-3500/200-Comfort-4s		Comfort	3660	2380	1055	4	
Конвектор TC70-3500/200-Comfort-4b		Comfort	3660	2380	1055	4	Примусова (вентилятор)
Конвектор TC70-3500/200-Turbo-2s		Turbo	4575	2975	1310	2	
Конвектор TC70-3500/200-Turbo-2b		Turbo	4575	2975	1310	2	
Конвектор TC80-3500/200-LUX-2wb		LUX	4575	2975	1310	2	

Конвектор внутрішньопідлоговий модель TC70

Ширина: 265 мм

Глибина: 75 мм

Назва моделі	Довжина	Серія	Вт, при 80 °С	Вт, при 60 °С	Вт, при 40 °С	Кількість ТО	Конвекція
Конвектор TC70-500/265-Comfort-6s	500 мм	Comfort	510	330	150	6	Природна
Конвектор TC70-500/265-Comfort-6b		Comfort	510	330	150	6	
Конвектор TC70-500/265-Turbo-4s		Turbo	1280	550	250	4	Примусова (вентилятор)
Конвектор TC70-500/265-Turbo-4b		Turbo	850	550	250	4	
Конвектор TC80-500/265-LUX-4wb		LUX	850	550	250	2	
Конвектор TC70-800/265-Comfort-6s	800 мм	Comfort	850	560	240	6	Природна
Конвектор TC70-800/265-Comfort-6b		Comfort	850	560	240	6	
Конвектор TC70-800/265-Turbo-4s		Turbo	1430	930	400	4	Примусова (вентилятор)
Конвектор TC70-800/265-Turbo-4b		Turbo	1430	930	400	4	
Конвектор TC80-800/265-LUX-4wb		LUX	1430	930	400	4	
Конвектор TC70-1000/265-Comfort-6s	1 000 мм	Comfort	1200	780	345	6	Природна
Конвектор TC70-1000/265-Comfort-6b		Comfort	1200	780	345	6	
Конвектор TC70-1000/265-Turbo-4s		Turbo	2000	1300	575	4	Примусова (вентилятор)
Конвектор TC70-1000/265-Turbo-4b		Turbo	2000	1300	575	4	
Конвектор TC80-1000/265-LUX-4wb		LUX	2000	1300	575	2	
Конвектор TC70-1250/265-Comfort-6s	1 250 мм	Comfort	1630	1060	470	6	Природна
Конвектор TC70-1250/265-Comfort-6b		Comfort	1630	1060	470	6	
Конвектор TC70-1250/265-Turbo-4s		Turbo	2715	1770	780	4	Примусова (вентилятор)
Конвектор TC70-1250/265-Turbo-4b		Turbo	2715	1770	780	4	
Конвектор TC80-1250/265-LUX-4wb		LUX	2715	1770	780	4	
Конвектор TC70-1500/265-Comfort-6s	1 500 мм	Comfort	2055	1335	600	6	Природна
Конвектор TC70-1500/265-Comfort-6b		Comfort	2055	1335	600	6	
Конвектор TC70-1500/265-Turbo-4s		Turbo	3430	2230	985	4	Примусова (вентилятор)
Конвектор TC70-1500/265-Turbo-4b		Turbo	3430	2230	985	4	
Конвектор TC80-1500/265-LUX-4wb		LUX	3430	2230	985	4	
Конвектор TC70-1750/265-Comfort-6s	1 750 мм	Comfort	2490	1620	715	6	Природна
Конвектор TC70-1750/265-Comfort-6b		Comfort	2490	1620	715	6	
Конвектор TC70-1750/265-Turbo-4s		Turbo	4145	2700	1190	4	Примусова (вентилятор)
Конвектор TC70-1750/265-Turbo-4b		Turbo	4145	2700	1190	4	
Конвектор TC80-1750/265-LUX-4wb		LUX	4145	2700	1190	4	
Конвектор TC70-2000/265-Comfort-6s	2 000 мм	Comfort	2920	1895	835	6	Природна
Конвектор TC70-2000/265-Comfort-6b		Comfort	2920	1895	835	6	
Конвектор TC70-2000/265-Turbo-4s		Turbo	4860	3160	1395	4	Примусова (вентилятор)
Конвектор TC70-2000/265-Turbo-4b		Turbo	4860	3160	1395	4	
Конвектор TC80-2000/265-LUX-4wb		LUX	4860	3160	1395	4	

Конвектор внутрішньопідлоговий модель TC70

Ширина: 265 мм

Глибина: 75 мм

Назва моделі	Довжина	Серія	Вт, при 80 °С	Вт, при 60 °С	Вт, при 40 °С	Кількість ТО	Конвекція
Конвектор TC70-2250/265-Comfort-6s	2 250 мм	Comfort	3345	2175	960	6	Природна
Конвектор TC70-2250/265-Comfort-6b		Comfort	3345	2175	960	6	
Конвектор TC70-2250/265-Turbo-4s		Turbo	5580	3530	1600	4	Примусова (вентилятор)
Конвектор TC70-2250/265-Turbo-4b		Turbo	5580	3630	1600	4	
Конвектор TC80-2250/265-LUX-4wb		LUX	5580	3630	1600	4	
Конвектор TC70-2500/265-Comfort-6s	2 500 мм	Comfort	3775	2455	1080	6	Природна
Конвектор TC70-2500/265-Comfort-6b		Comfort	3775	2455	1080	6	
Конвектор TC70-2500/265-Turbo-4s		Turbo	6290	4050	1805	4	Примусова (вентилятор)
Конвектор TC70-2500/265-Turbo-4b		Turbo	6290	4050	1805	4	
Конвектор TC80-2500/265-LUX-4wb		LUX	6290	4050	1805	4	
Конвектор TC70-2750/265-Comfort-6s	2 750 мм	Comfort	4205	2735	1205	6	Природна
Конвектор TC70-2750/265-Comfort-6b		Comfort	4205	2735	1205	6	
Конвектор TC70-2750/265-Turbo-4s		Turbo	7010	5850	2010	4	Примусова (вентилятор)
Конвектор TC70-2750/265-Turbo-4b		Turbo	7010	5850	2010	4	
Конвектор TC80-2750/265-LUX-4wb		LUX	7010	5850	2010	4	
Конвектор TC70-3000/265-Comfort-6s	3 000 мм	Comfort	4635	3315	1330	6	Природна
Конвектор TC70-3000/265-Comfort-6b		Comfort	4635	3315	1330	6	
Конвектор TC70-3000/265-Turbo-4s		Turbo	7720	5520	2215	4	Примусова (вентилятор)
Конвектор TC70-3000/265-Turbo-4b		Turbo	7720	5520	2215	4	
Конвектор TC80-3000/265-LUX-4wb		LUX	7720	5520	2215	4	
Конвектор TC70-3250/265-Comfort-6s	3 250 мм	Comfort	5055	3615	1450	6	Природна
Конвектор TC70-3250/265-Comfort-6b		Comfort	5055	3615	1450	6	
Конвектор TC70-3250/265-Turbo-4s		Turbo	8415	6015	2415	4	Примусова (вентилятор)
Конвектор TC70-3250/265-Turbo-4b		Turbo	8415	6015	2415	4	
Конвектор TC80-3250/265-LUX-4wb		LUX	8415	6015	2415	4	
Конвектор TC70-3500/265-Comfort-6s	3 500 мм	Comfort	5495	3930	1575	6	Природна
Конвектор TC70-3500/265-Comfort-6b		Comfort	5495	3930	1575	6	
Конвектор TC70-3500/265-Turbo-4s		Turbo	9150	6540	2625	4	Примусова (вентилятор)
Конвектор TC70-3500/265-Turbo-4b		Turbo	9150	6540	2625	4	
Конвектор TC80-3500/265-LUX-4wb		LUX	9150	6540	2625	4	

ІНСТРУКЦІЯ ПО УСТАНОВЦІ ВНУТРІШНЬОПІДЛОГОВИХ КОНВЕКТОРІВ

Основні експлуатаційні характеристики:

- Максимальний робочий тиск 16 Бар, випробовується при 20 Бар;
- Максимальна робоча температура теплоносія 90° С (рекомендована 60-65° С);
- Теплоносій – вода, не рекомендується використовувати інший теплоносій;
- Температура приміщення від + 5° С до + 40° С;
- Робоча напруга вентиляторів 12В постійного струму;
- Споживання від мережі 220Вольт, не більше 100Вт;
- Коефіцієнт лінійного теплового розширення / пластикового корпуса: -0,13 мм на 1 метрі при зменшенні температури на 20° С

Рекомендовані монтажні матеріали:

- Провід від щитової до термостата (220В): ШВВП 2x0,5 мм;
- Провід від термостата до блоку живлення конвектора: ШВВП 2x0,5 мм;
- Провід від термостата до сервоприводу термостатичного клапана: ШВВП 2x0,5 мм;
- Провід від термостата до конвектора сигнальний (управління вентиляторами): ПСВВ-4x0,4 мм

Комплектація конвектора

- Склопластиковий корпус;
- Теплообмінник в зборі (включаючи тримачі теплообмінників та фітинги ½ дюйма (мама));
- Комплект юстування;
- Вентилятори (в конвекторах з примусовою конвекцією);
- Блок живлення (в конвекторах з примусовою конвекцією);
- Пластикові заглушки ½ дюйма;
- Гума ущільнювальна для герметизації отворів під вступні труби;
- Гарантійний талон.

Додатково може комплектуватися:

кульовими кранами, кранами Маєвського, термостатичними клапанами, клапанами зворотного ходу, термоголовками механічними або електричними.

КОНСТРУКЦІЯ КОНВЕКТОРА

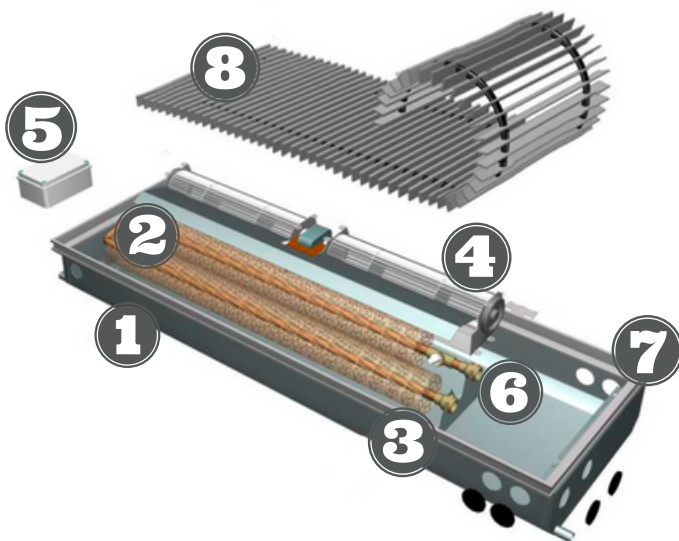

1. Корпус зі склопластику. Легкий і міцний, не боїться вологи, не іржавіє, перешкоджає виникненню грибка, і до того ж, утримує тепло в приміщенні.
2. Теплообмінник – мідно-алюмінієвий, зі стовідсотковим тепловим контактом.
3. Тримачі теплообмінників. Фіксують теплообмінник в правильному положенні, дозволяють перевертати його в разі потреби. Зроблені з капролона.
4. Тангенціальний вентилятор (в конвекторах з примусовою конвекцією) – підвищують теплову потужність конвектора в 2.5 рази. Використовують 12В постійного струму.
5. Блок живлення (в конвекторах з примусовою конвекцією). Перетворює 220В в 12В, потужність 30Вт.
6. Фітинги ½ дюйма (мама) служать для підключення вступних труб.
7. Декоративне обрамлення алюмінієве (може бути забарвлене в будь-який колір за шкалою RAL).
8. Декоративна решітка. Може бути виготовлена з алюмінію, або з масиву дерева – ясен, дуб, горіх, а також бути стандартною, або посиленою.

ЮСТУВАННЯ ТА МОНТАЖ

У корпусі кожного конвектора (виняток конвектори з індивідуальним розміром / дизайном) є простір для підключення води до конвектора, а також різної запірної арматури і / або елементів управління. Довжина цієї області 25см, а ширина залежить від ширини конвектора.

Для підключення води використовуйте гнучкі або жорсткі шланги.

Отвори під труби необхідно просвердлити «за місцем» (в залежності від конфігурації труб, що підводяться) свердлом «коронка» 19-20 мм і загерметизувати гумовим ущільнювачем (додається в комплекті поставки).



Кожен конвектор поставляється разом із зовнішнім або внутрішнім (див. малюнок) юстувальним комплектом

РОЗМІРИ МОНТАЖНОЇ НІШІ ТА УСТАНОВКА В НЕЇ КОНВЕКТОРА



1. Ширина = ширина конвектора + 30мм-50мм (при зовнішньому юстуванні). Ширина = ширина конвектора + 5мм (при внутрішньому юстуванні)
2. Глибина = глибина конвектора + 10мм-20мм
3. Монтажне положення конвектора – горизонтальне. За допомогою лазерного рівня і юстувальних гвинтів необхідно виставити конвектор суворо горизонтально, «в нуль». Потім рекомендується попередньо зафіксувати (приморозити) юстувальні гвинти і сам конвектор монтажною піною або бетоном.
4. Під час заливки стяжки рекомендується закрити конвектор монтажною кришкою, щоб пил та будівельне сміття не потрапили в конвектор, а також для того, щоб бетон «не здавив» довгі сторони конвектора.
5. Зазор між покриттям підлоги та конвектором закрийте герметиком або елементами декору.
6. Закрийте конвектор декоративними ґратами.

СХЕМИ ЕЛЕКТРИЧНИХ З'ЄДНАНЬ ВЕНТИЛЯТОРІВ

Регулювання каналних нагрівачів з вентилятором виконується автоматично за допомогою кімнатного регулятора і термопривода. Регулятор, використовуючи вбудований датчик, вимірює температуру в приміщенні та зберігає її значення на заданому рівні. Високоточне регулювання можливе завдяки одночасному, повністю автоматичному управлінню як двоохпозиційним приводом клапана, так і двигуном вентилятора.

Для правильної роботи каналного нагрівача з вентилятором необхідний кімнатний регулятор, термопривод, встановлений на термостатичний клапан і блок живлення 24 В постійного струму, відповідно до електричних характеристик встановлених нагрівачів.

Кімнатний регулятор відповідно до поданої схеми повинен бути підключений до вентилятора нагрівача і до приводу, встановленого на термостатичному клапані. Рекомендований тип проводки в системі управління LIY або LIYCY.

У зв'язку з вбудованим температурним датчиком, уникайте встановлення кімнатного регулятора в стіну та не затуляйте меблями або іншими елементами дизайну інтер'єру.

Також можна підключити декілька нагрівачів з вентилятором до одного регулятора. Для цієї мети слід відповідно виділити зони нагріву так, щоб кількість двигунів вентиляторів в зоні не перевищувала 12 штук, тобто верхньої межі навантаження регуляторів VER-24 і VER-24S. Докладні електричні дані наведені в окремих розділах каталогу.

Компанія ТЕПLOWATT пропонує блоки живлення 230 В змінного струму / 24 В постійного струму, встановлені на DIN-рейці в шафі або електричному розподільчому щиті. Приклад вибору блоку живлення див. на стор. 41. Блок живлення повинен бути захищений відповідним вимикачем максимального струму, який також дозволить відключати живлення під час робіт з технічного обслуговування.

УВАГА!

Роботи по підключенню до електропроводки можуть проводитися тільки особами, що мають електротехнічні кваліфікації SEP і дотримуються відповідних норм PN. Напруга живлення може бути підключено лише тоді, коли вся система буде перевірена.

Через використання безпечних низьковольтних вентиляторів радіатори повинні живитися тільки від 24 В постійного струму. Забороняється експлуатувати нагрівач безпосередньо від мережі 230 В змінного струму.

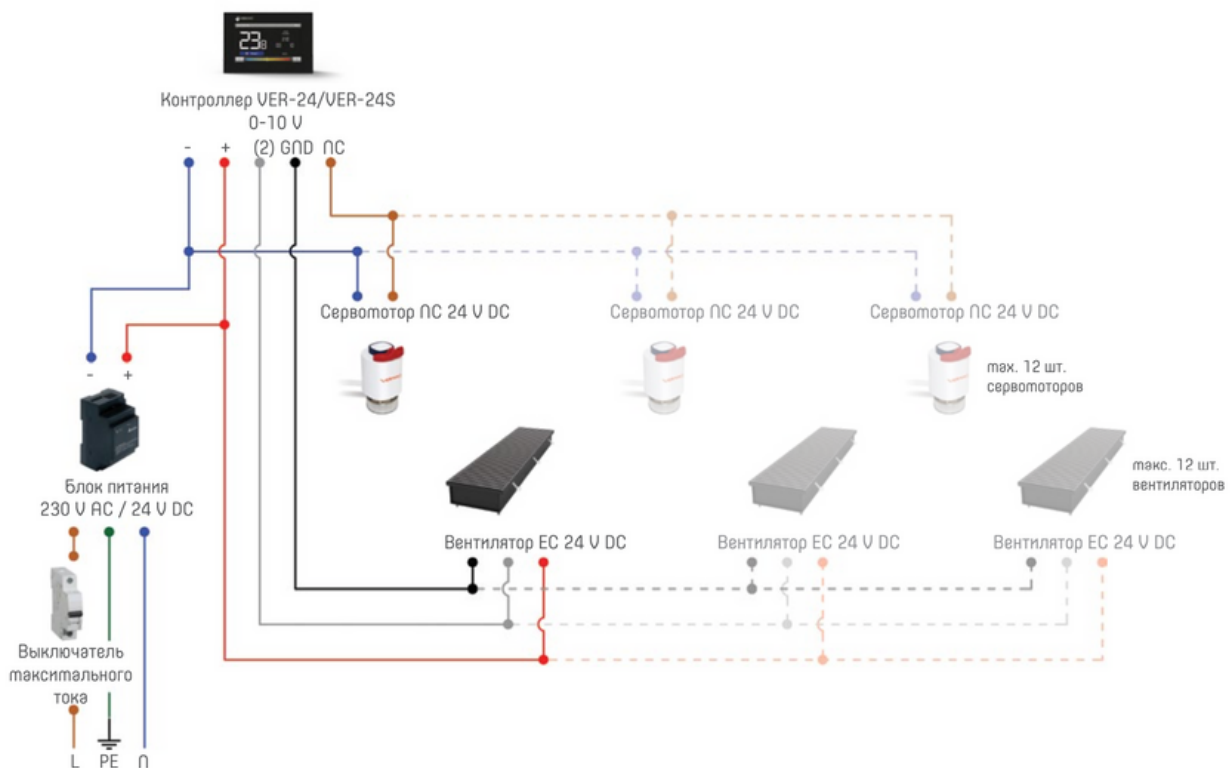

Приклад схеми підключення одного або декількох каналних нагрівачів з вентилятором із використанням одного кімнатного регулятора і приводів ON / OFF

ПРИКЛАДИ ЗМОНТОВАНИХ КОНВЕКТОРІВ ТЕПLOWATT

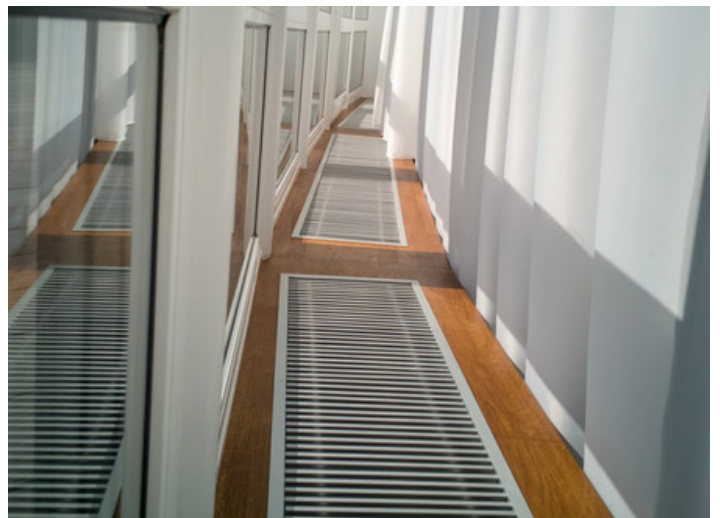

ДЕКОРАТИВНА РЕШІТКА В КОЛІР НА ВИБІР

Використовуємо якісний алюміній, що витримує навантаження до 200 кг і ми підбрали метод фарбування який є стійким до перепаду температур. Також у нас можете замовити дерев'яну решітку.



ФОРМУЄМО ДИЛЕРСЬКУ МЕРЕЖУ ПО УКРАЇНІ

Продаючи конвектори ТЕРLOWATT ви поширюєте українські сучасні технології, а клієнти отримують:



- Гарантію на корпус до 15 років
- Вікна без конденсату
- Більше тепла до 40%
- Енергоефективний теплообмінник
- Склопластиковий корпус
- Сучасні технології опалення
- Стильні регулятори
- Професійна консультація менеджера

Примітки:

ТЕРLOWATT

ТЕРLOWATT

ТЕРLOWATT

ТЕРLOWATT

ТЕРLOWATT

ТЕПЛОВАТТ

Сучасні підлогові
конвектори

Шоу-рум: бульвар Вацвала Гавела, 4
БЦ «Diamond Centre» офіс 405

067-332-28-63

teplowatt.in.ua

UKRAINE

Зроблено в Україні